

FLENDER-FLUX

SYSTEME FÜR DACH UND FASSADE

FLENDER
FLUX

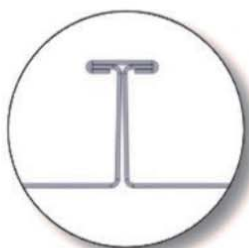
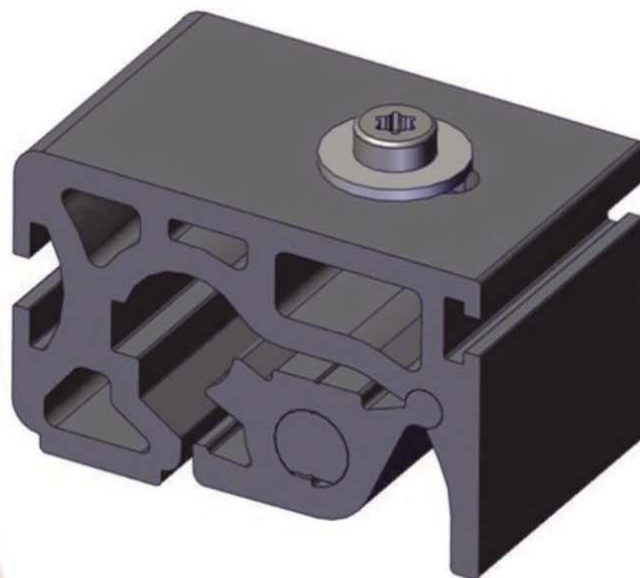
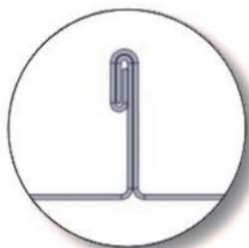
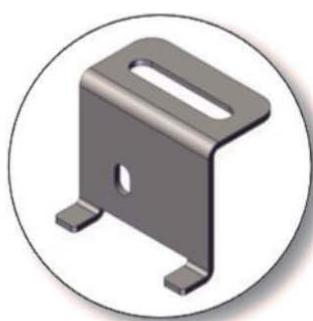

FAKLE

Universelle Falzklemme für

Stehfalz

Rundfalz

Doppelstehfalz

Winkelstehfalz

Fassaden

Patent in Anmeldung

einmalig europaweit

WILHELM FLENDER GmbH & Co. KG • Herborner Str. 7-9 • D-57250 Netphen • Tel. (02737) 5935-0 • Fax (02737) 6 40
www.flender-flux.de • e-mail: info@flender-flux.de

Lieferung nur über den Fachhandel.
(Technische Änderungen und alle Schutzrechte vorbehalten)

Einbaubeispiele:

Laufroststützen auf Doppelstehfalz:

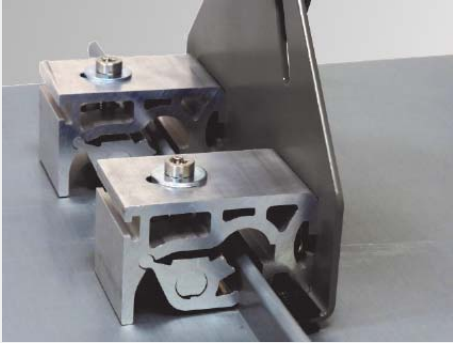

Schneefangstützen auf Winkelstehfalz:

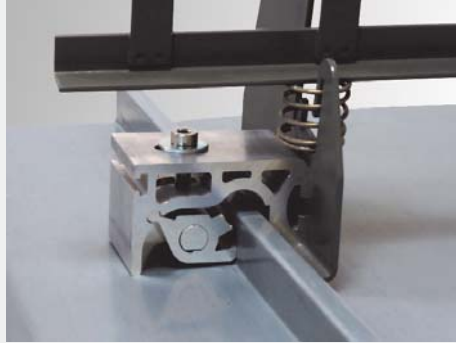

Solarhalter auf Doppelstehfalz:

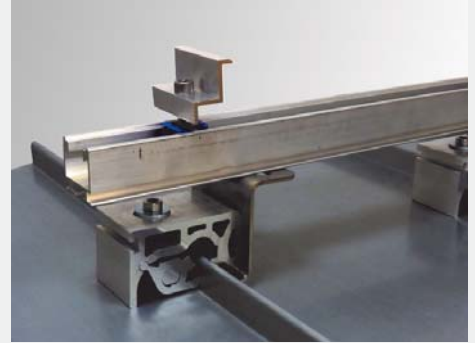

Montage- und Konstruktionsvorteile:

- 1 Klemmtyp für Winkel-, Doppelwinkelstehfalz und Rundfalze mit Systemkomponenten für Dachzubehör
- 1 Falzklemme für vielseitige Anwendungsmöglichkeiten
- Vereinfachte Montage von Systemkomponenten für Dach- und Fassadenzubehör
- Reduzierte Lagerhaltungskosten durch Variantenreduzierung unterschiedlicher Befestigungssysteme
- Einsparung von Montagekosten durch Gelenkbefestigung
- Anbindung von Blitzschutzleitern problemlos möglich
- Längenausgleich durch eingebaute Führungsnut