

Zubehörteile

SCHRÄGDACH-MONTAGESYSTEM Faserzementplatte, Welle 5/6 Welle 8/9 Universal-Solarhalter Nr. 202 / 203



Universal-Solar-Halter Nr. 202 / 203



Hammerkopfschraube mit Verdrehsicherung



Profilverbinder U 100 x 50 x 5 mm



Montage-Profil 42/40



Hammerkopfschraube M10



Sperrzahnmutter M10

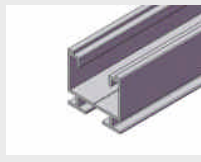

Montage-Profil 40/36



Verdrehsicherung



Randklemme kompl. vormontiert

ALLGEMEINE HINWEISE

Beispiel bezieht sich auf das Montageprofil 40/36. Alle anderen Montageprofile sind systematisch bei der Montage gleich (Schraubentyp/Schraubenlänge variieren, Statik prüfen).
Rand- und Mittelklemmen sind komplett vormontiert.
Die Vorgaben des Modulherstellers für die Befestigung bzw. -bereiche des Moduls sind unbedingt zu beachten, empfohlen wird meist ca. 25 % / 50 % / 25 % an der langen Seite des Modulrahmens.

Folgende Anzugsdrehmomente sind bei der Montage zu beachten:

- Schraube M8 (Güte A2/4-70) > 25 Nm
- Sperrzahnmutter M10 (Güte A2/4-70) > 50 Nm

Die Tragfähigkeit der Dachunterkonstruktion ist bauseits zu überprüfen.

Bei der Montage der Module auf das Montagegestell sind die elektrischen Verbindungen (Modulverkabelungen) herzustellen.

Achtung: bei nicht berührungssicheren Steckverbindern, nur durch Fachkräfte f. Elektrotechnik

Für die Berechnung der empfohlenen Stützenabstände des Solarhalters fragen Sie Planungslisten bei uns an! (kostenlos)

Für auftretende Schäden während der Montage, die durch Begehung oder zusätzliche Belastung entstehen, wird keine Garantie übernommen.



Mittelklemme



Abdeckung für Mittelklemme (optional als Zubehör)

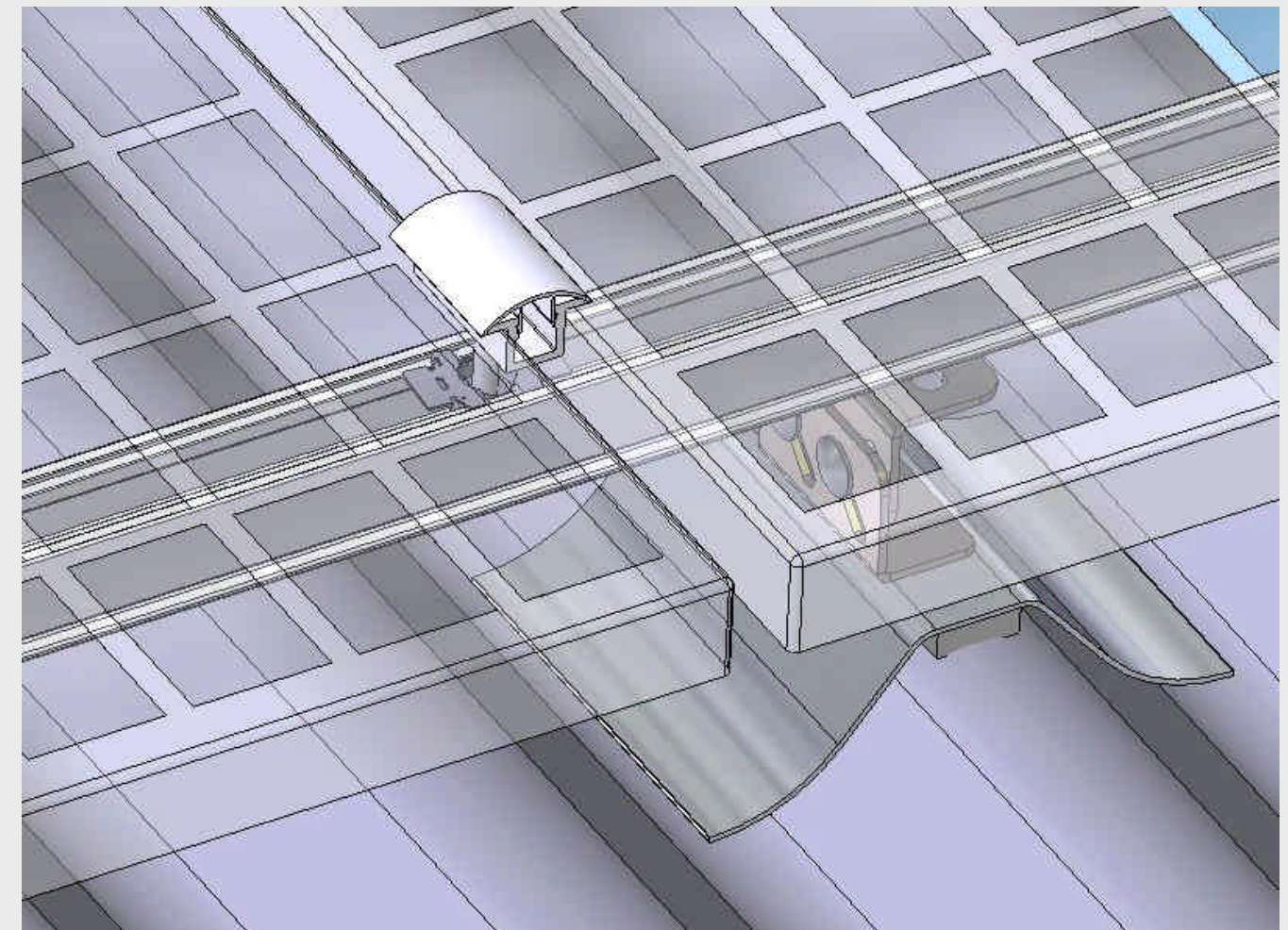

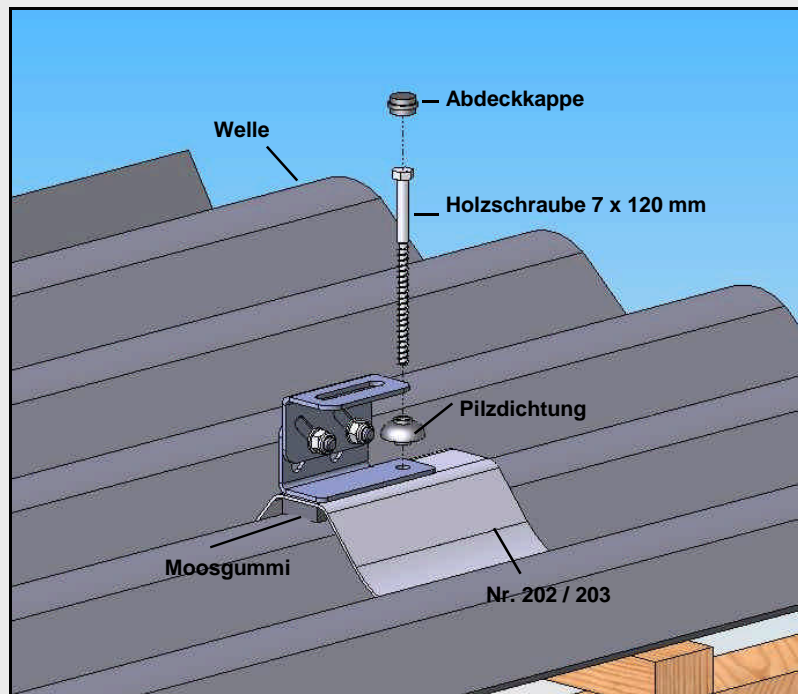

**Schritt 1:
Befestigung**

Faserzement-Wellplatten und Holzpfette vorbohren (4,5 mm - 5 mm) oder vorhandene Faserzementbefestigung nutzen.

Universal-Solarhalter Nr. 202 / Nr. 203 auf Faserzementdach auflegen, Pilzdichtung auf Holzschraube 7 x 120 mm bis zum Kopfende aufschieben.

Mittels Holzschraube 7 x 120 mm den Universal-Solarhalter Nr. 202 / Nr. 203 über Faserzementdach mit der Holzpfette verschrauben.

Achtung:

Moosgummi muss an der Unterseite des Universal-Solarhalters fest auf das Faserzementdach aufgelegt sein, ebenso muss auf den richtigen Sitz der Pilzdichtung beim Verschrauben der Holzschraube 7 x 120 mm geachtet werden. Moosgummi und Pilzdichtung dienen der Abdichtung der Verschraubung.

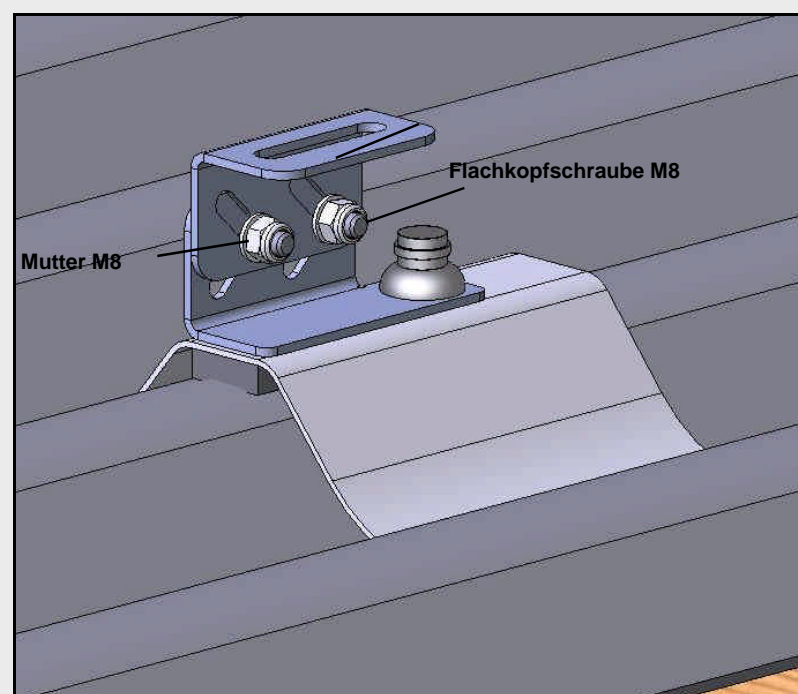

**Schritt 2:
Ausrichtung**

Universal-Solarhalter Nr. 202 / 203 in Höhe und Neigung ausrichten.

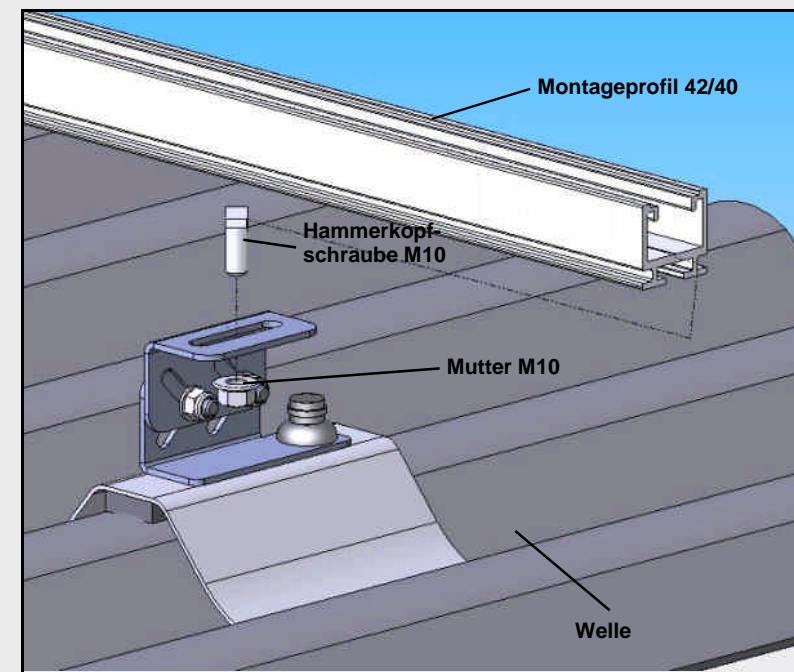

**Schritt 3:
Befestigung der Profile**

Für die Modulmontage sind mindestens zwei Montageprofile als Modulhalter nötig. Montageprofile mittels eindrehbarer Hammerkopfschraube und Sperrzahnmutter M10 mit dem Universal-Solarhalter Nr. 202 / Nr. 203 verschrauben.

Montageprofile können durch Profilverbinder mittels 2 Hammerkopfschrauben u. Sperrzahnmutter miteinander verbunden werden.

**Schritt 4:
Anbringen der Abschlussklemme**

Modul auf Montageprofil auflegen.

Den Modulrahmen durch zwei Randklemmen mit Inbus-Schraube M8 und Gewindeplatten M8 mit Fixierhilfe verschrauben.

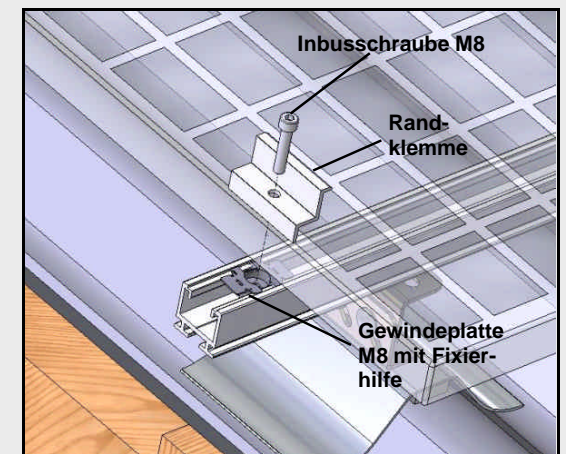

Montage der Gewindeplatte mit Fixierhilfe

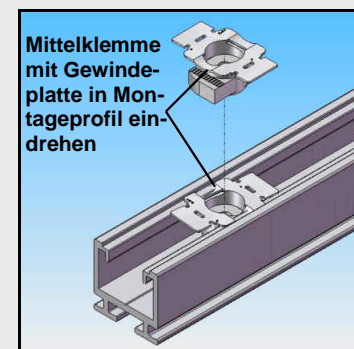

**Schritt 5:
Anbringen der Mittelklemme**

Weiteres Modul auf das Montageprofil auflegen. Beide Modulrahmen werden im Zwischenraum durch jeweils zwei Mittelklemmen mit Inbus-Schraube M8 und Gewindeplatte M8 mit Fixierhilfe auf den Querträger verklemt. Als Abdeckung der Zwischenräume und als Diebstahlsicherung wird über die Mittelklemme eine Abdeckung aufgedrückt.